

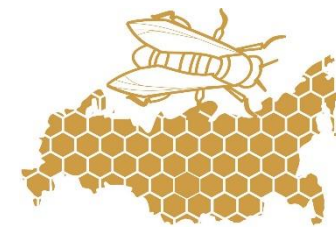

**Типовое готовое
решение
в отрасли пчеловодства
для создания и
развития
сельскохозяйственных
кооперативов**



ПЧЕЛОПРОМ



**Корпорация
МСП**

НАПиППП

СХЕМА ВЗАИМОДЕЙСТВИЯ СПоК В СИСТЕМЕ РАЗВИТИЯ СЕЛЬСКОХОЗЯЙСТВЕННОЙ КООПЕРАЦИИ





Кредитно-гарантийная и лизинговая поддержка

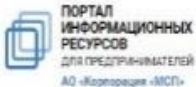

Маркетинговая и информационная поддержка через Центры Компетенций, в том числе с использованием сервисов Портала Бизнес-навигатор МСП



Расширение доступа к закупкам компаний с государственным участием



Консультационная и организационная поддержка через Центры компетенций



Министерство
сельского хозяйства
Российской Федерации



Возмещение части капитальных затрат на создание основных средств развитие СПОК



Гранты на развитие материально-технической базы СПОК



Грант на создание и развитие КФХ «АГРОСТАРТАП»



Грант начинающему фермеру



Грант на развитие семейной животноводческой фермы



Льготное кредитование



Ярмарки/
Магазины Центросоюз/Федеральные
и региональные розничные сети/
Фермерские магазины/Социальные
объекты



Крупные
сельхозтоваропереработчики



СПоК
(пчелоферма)



Поставщики оборудования,
ГСМ, медикаментов, запасных
частей



ЛПХ/КФХ
(покупка пчелосемей, кормов)

ШАГ 1

Определить цели и стоимость проекта:

- Возможный объем производимой продукции
- Рынок сырья, поставщиков и покупателей
- Потребность в создании основных фондов и их стоимость



ШАГ 2

Определить затратную часть проекта:

- Прямые затраты, влияющие на себестоимость производимой продукции
- Фонд оплаты труда сотрудников
- Прочие расходы (транспортные, коммунальные и накладные и др.)

ШАГ 3

Определить источник создания основных фондов:

- Грантовая поддержка
- Собственное участие инициатора проекта
- Источник дополнительного финансирования в рамках **Комплекса мер поддержки («коробочный» продукт)** для сельскохозяйственных кооперативов и фермеров



ШАГ 4

Определить доходную часть проекта:

- Проанализировать ценообразование
- Рассчитать финансовый план
- Провести анализ финансового результата

**ПОЛУЧИТЬ СВЕДЕНИЯ ОБ ЭКОНОМИЧЕСКОЙ ЭФФЕКТИВНОСТИ ПРОЕКТА
ПРИНЯТЬ РЕШЕНИЕ О РЕАЛИЗАЦИИ ПРОЕКТА**



СОСТАВИТЬ ФИНАНСОВЫЙ ПЛАН И ФИН.МОДЕЛЬ В СООТВЕТСТВИИ С БАНКОВСКИМИ ТРЕБОВАНИЯМИ АО «МСП БАНК»

Ввод исходных данных

Получение расчета

Наименование	стоимость в руб.	ед. измерения	Кол-во пчелосемей			
			1 год	2 год	3 год	4 год
Стоимость создания основных фондов						
Строительство Омшаника с бытовым помещением		0,5				
Ульи 10 - ти рамочные, четырёх корпусные						
Рамки для ульев						
Станок для распечатывания с ручной подачей рамок						
Стол для распечатки сотовых рамок						
Кормушка, диафрагма, холстики, подушка, разделительная решетка для ульев и пчёл, подставка		1				
Тара под мёд "Куботейнер" 23 кг.		1				
Автомобиль УАЗ Пикап New		1				
Прицеп МЗСА 817736-02 для перевозки пчелиных ульев		1				
Пчелопакеты						
Гомогенизатор, ёмкостью 1 тонна с мешалкой						
Доход от реализации руб.						
Реализация товарного мёда						
Реализация воска						
Прополис						
Расходы руб.						
Вощина		11				
Подкормка Канди		1				
Сахар						
Препарат против варроатоза						
Расходы на ветеринарное обслуживание						
Тара для фасовки 1 литра						
Запасные части, ГСМ, электроэнергия						
Найм сезонных работников ФОТ с начислениями						
Налог 6% (доходы - расходы)		6%				
Валовой доход руб.						
Грантовая поддержка "Начинающий фермер" (Собственное участие)						
Грантовая поддержка "Начинающий фермер" (Сумма Гранта)						
Кредит на пополнение оборотных средств на 3 года по ставке 5% годовых.						
Расходы на погашение кредита (основной долг и % по кредиту), рублей						
Чистый доход руб.						

Стоимость создания основных фондов



Доход от реализации

Расходы

Источники финансирования

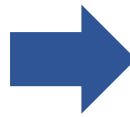

Наименование	стоимость в руб.	ед. измерения	Кол-во пчелосемей			
			1 год	2 год	3 год	4 год
Стоимость создания основных фондов						
Строительство Омшаника с бытовым помещением	8000 руб/м. кв.	0,5				
Ульи 10 - ти рамочные, четырёх корпусные	5 000,00 Р	1				
Рамки для ульев	25,00 Р	40				
Станок для распечатывания с ручной подачей рамок	120 000,00 Р	1				
Стол для распечатки сотовых рамок	15 000,00 Р	1				
Кормушка, диафрагма, холстики, подушка, разделительная решетка для ульев и пчёл, подставка	1 000,00 Р	1				
Тара под мёд "Куботейнер" 23 кг.	250,00 Р	1				
Автомобиль УАЗ Пикап New	860 000,00 Р	1				
Прицеп МЗСА 817736-02 для перевозки пчелиных ульев	200 000,00 Р	1				
Пчелопакеты	4 000,00 Р	1				
Гомогенизатор, ёмкостью 1 тонна с мешалкой	211 000,00 Р	1				
Доход от реализации руб.			616 000,00 Р	616 000,00 Р	616 000,00 Р	616 000,00 Р
Реализация товарного мёда	270,00 Р	18	486 000,00 Р	486 000,00 Р	486 000,00 Р	486 000,00 Р
Реализация воска	500,00 Р	2	100 000,00 Р	100 000,00 Р	100 000,00 Р	100 000,00 Р
Прополис	3 000,00 Р	0,1	30 000,00 Р	30 000,00 Р	30 000,00 Р	30 000,00 Р
Расходы руб.			351 000,00 Р	351 000,00 Р	351 000,00 Р	351 000,00 Р
Вощина	40,00 Р	40	160 000,00 Р	160 000,00 Р	160 000,00 Р	160 000,00 Р
Подкормка Канди	150,00 Р	1	15 000,00 Р	15 000,00 Р	15 000,00 Р	15 000,00 Р
Сахар	45,00 Р	10	45 000,00 Р	45 000,00 Р	45 000,00 Р	45 000,00 Р
Препарат против варроатоза	150,00 Р	1	15 000,00 Р	15 000,00 Р	15 000,00 Р	15 000,00 Р
Расходы на ветеринарное обслуживание	100,00 Р	1	10 000,00 Р	10 000,00 Р	10 000,00 Р	10 000,00 Р
Тара для фасовки 1 литра	50,00 Р	1	36 000,00 Р	36 000,00 Р	36 000,00 Р	36 000,00 Р
Запасные части, ГСМ, электроэнергия			20 000,00 Р	20 000,00 Р	20 000,00 Р	20 000,00 Р
Найм сезонных работников ФОТ с начислениями			50 000,00 Р	50 000,00 Р	50 000,00 Р	50 000,00 Р
Налог 6% (доходы - расходы)		6%	15 900,00 Р	15 900,00 Р	15 900,00 Р	15 900,00 Р
Валовой доход руб.			249 100,00 Р	249 100,00 Р	249 100,00 Р	249 100,00 Р
Грантовая поддержка "Начинающий фермер" (Собственное участие)		10,00%	293 100,00 Р			
Грантовая поддержка "Начинающий фермер" (Сумма Гранта)			2 637 900,00 Р			
Кредит на пополнение оборотных средств на 3 года по ставке 5% годовых.		200 000,00 Р	0,00 Р			
Расходы на погашение кредита (основной долг и % по кредиту), рублей		5,00%	- Р	- Р	- Р	- Р
Чистый доход руб.			103 813,33 Р	107 146,67 Р	110 513,33 Р	180 480,00 Р

2 931 000,00



Ввод исходных данных

Получение расчета

Наименование	стоимость в руб.	ед. измерения	Кол-во пчелосемей			
			1 год	2 год	3 год	4 год
Стоимость создания основных фондов			0₽			
Строительство Омшаника с бытовым помещением		0,5				
Ульи 10 - ти рамочные, четырёх корпусные		1				
Рамки для ульев		11				
Станок для распечатывания с ручной подачей рамок						
Стол для распечатки сотовых рамок						
Кормушка, диафрагма, холстики, подушка, разделительная решетка для ульев и пчёл, подставка						
Тара под мёд "Куботейнер" 23 кг.		1				
Автомобиль УАЗ Пикап New		1				
Прицеп МЗСА 817736-02 для перевозки пчелиных ульев		1				
Пчелопакеты		1				
Гомогенизатор, ёмкостью 1 тонна с мешалкой		1				
Строительство Омшаника с бытовым помещением						
Доход от реализации руб.						
Реализация товарного мёда	412,00 ₽					
Реализация воска	550,00 ₽					
Прополис	1 500,00 ₽	0,1				
Расходы руб.						
Вощина						
Подкормка Канди						
Сахар						
Препарат против варроатоза						
Расходы на ветеринарное обслуживание						
Тара для фасовки 1 литр						
Запасные части, ГСМ, электроэнергия						
Найм сезонных работников (на сбор мёда и подготовку к зиме) ФОТ с начислениями						
Налог 6% (доходы - расходы)		6%				
Валовой доход руб.						
Грантовая поддержка "Начинающий фермер" (Собственное участие)						
Грантовая поддержка "Начинающий фермер" (Сумма Гранта)						
Кредит на пополнение оборотных средств на 3 года по ставке 5% годовых.						
Расходы на погашение кредита (основной долг и % по кредиту), рублей						
Чистый доход руб.						

Стоимость создания основных фондов

Доход от реализации (устанавливает СПок)

Расходы

Источники финансирования



Кол-во пчелосемей



Наименование	стоимость в руб.	ед. измерения	Кол-во пчелосемей			
			1 год	2 год	3 год	4 год
Стоимость создания основных фондов			2 931 000,00 ₽			
Строительство Омшаника с бытовым помещением	8000 руб/м. кв.	0,5				
Ульи 10 - ти рамочные, четырёх корпусные	5 000,00 ₽	1				
Рамки для ульев	25,00 ₽	40				
Станок для распечатывания с ручной подачей рамок	120 000,00 ₽	1				
Стол для распечатки сотовых рамок	15 000,00 ₽	1				
Кормушка, диафрагма, холстики, подушка, разделительная решетка для ульев и пчёл, подставка	1 000,00 ₽	1				
Тара под мёд "Куботейнер" 23 кг.	250,00 ₽	1				
Автомобиль УАЗ Пикап New	860 000,00 ₽	1				
Прицеп МЗСА 817736-02 для перевозки пчелиных ульев	200 000,00 ₽	1				
Пчелопакеты	4 000,00 ₽	1				
Гомогенизатор, ёмкостью 1 тонна с мешалкой	211 000,00 ₽	1				
Строительство Омшаника с бытовым помещением	8000 руб/м. кв.	0,5				
Доход от реализации руб.			866 600,00 ₽	866 600,00 ₽	866 600,00 ₽	866 600,00 ₽
Реализация товарного мёда	412,00 ₽	18	741 600,00 ₽	741 600,00 ₽	741 600,00 ₽	741 600,00 ₽
Реализация воска	550,00 ₽	2	110 000,00 ₽	110 000,00 ₽	110 000,00 ₽	110 000,00 ₽
Прополис	1 500,00 ₽	0,1	15 000,00 ₽	15 000,00 ₽	15 000,00 ₽	15 000,00 ₽
Расходы руб.						
Вощина	40,00 ₽	11	160 000,00 ₽	160 000,00 ₽	160 000,00 ₽	160 000,00 ₽
Подкормка Канди	150,00 ₽	1	15 000,00 ₽	15 000,00 ₽	15 000,00 ₽	15 000,00 ₽
Сахар	45,00 ₽	6	45 000,00 ₽	45 000,00 ₽	45 000,00 ₽	45 000,00 ₽
Препарат против варроатоза	150,00 ₽	1	15 000,00 ₽	15 000,00 ₽	15 000,00 ₽	15 000,00 ₽
Расходы на ветеринарное обслуживание	100,00 ₽	1	10 000,00 ₽	10 000,00 ₽	10 000,00 ₽	10 000,00 ₽
Тара для фасовки 1 литр			0	0	0	0
Запасные части, ГСМ, электроэнергия						
Найм сезонных работников (на сбор мёда и подготовку к зиме) ФОТ с начислениями						
Налог 6% (доходы - расходы)		6%	15 900,00	15 900,00	15 900,00	15 900,00
Валовой доход руб.			249 100,00	249 100,00	249 100,00	249 100,00
Грантовая поддержка "Начинающий фермер" (Собственное участие)		10,00%	293 100,00			
Грантовая поддержка "Начинающий фермер" (Сумма Гранта)			2 637 900,00			
Кредит на пополнение оборотных средств на 3 года по ставке 5% годовых.		0₽				
Расходы на погашение кредита (основной долг и % по кредиту), рублей						
Чистый доход руб.						



Ввод исходных данных

Получение расчета

Наименование	стоимость 1 ед. в руб.	Объем меда с 1 пчелосемьи	Кол-во пчелосемей у членов кооператива		
			1 год	2 год	3 год
Стоимость создания основных фондов: производственное и складское помещение, линия по розливу меда, кремовалка, этикетировщик, упаковщик, автотранспортное средство.					
Доход от реализации руб.					
Реализация кремированного меда в таре 0,25 - 1,2 литра					
Реализация вошины					
Реализация прополиса					
Реализация ульев					
Реализация рамок					
Пыльца					
Перга					
Реализация медовых компонентов					
Расходы руб.					
Покупка меда у члена кооператива	412,00 ₺	18 кг			
Покупка воска для вошины	550,00 ₺	2 кг			
Прополис	1 500,00 ₺	0,1 кг			
ФОТ с начислениями					
Транспортные расходы (из расчета 1 руб./кг в радиусе от 25 до 300 км собственным или наемным транспортом)					
Расход энергоресурсов					
Тара 0,25-1,2 литра					
Упаковка и этикетки					
Запасные части, коммунальные расходы, расходы на содержание зданий, канцелярские расходы и пр.					
Налог 6% (доходы - расходы)	6,00%				
Валовой доход руб.					
Грантовая поддержка на создание неделимого фонда АГРОСТАРТАП/развитие МТБ (Собственное участие)					
Комплекс мер поддержки					
Грантовая поддержка на создание неделимого фонда на каждого члена кооператива/развитие МТБ					
Кредит (займ) на приобретение основных фондов и пополнение оборотных средств на 3 года по ставке 5%, в том числе 30% от собственного участия в грантовой поддержке на развитие МТБ					
Расходы на погашение кредита, рублей					
Чистая прибыль руб.					

Доход от реализации

Расходы

Наименование	стоимость 1 ед. в руб.	Объем меда с 1 пчелосемьи	Кол-во пчелосемей у членов кооператива		
			1 год	2 год	3 год
Стоимость создания основных фондов: производственное и складское помещение, линия по розливу меда, кремовалка, этикетировщик, упаковщик, автотранспортное средство.					
Доход от реализации руб.					
Реализация кремированного меда в таре 0,25 - 1,2 литра	580,00 ₺	18 кг	11 940 000,00 ₺	11 940 000,00 ₺	11 940 000,00 ₺
Реализация вошины	600,00 ₺	2 кг	1 200 000,00 ₺	1 200 000,00 ₺	1 200 000,00 ₺
Реализация прополиса	3 000,00 ₺	0,1 кг	300 000,00 ₺	300 000,00 ₺	300 000,00 ₺
Реализация ульев	5 000,00 ₺		- ₺	- ₺	- ₺
Реализация рамок	25,00 ₺		- ₺	- ₺	- ₺
Пыльца			- ₺	- ₺	- ₺
Перга			- ₺	- ₺	- ₺
Реализация медовых компонентов			- ₺	- ₺	- ₺
Расходы руб.					
Покупка меда у члена кооператива	412,00 ₺	18 кг	7 416 000,00 ₺	7 416 000,00 ₺	7 416 000,00 ₺
Покупка воска для вошины	550,00 ₺	2 кг	1 100 000,00 ₺	1 100 000,00 ₺	1 100 000,00 ₺
Прополис	1 500,00 ₺	0,1 кг	150 000,00 ₺	150 000,00 ₺	150 000,00 ₺
ФОТ с начислениями			843 696,00 ₺	843 696,00 ₺	843 696,00 ₺
Транспортные расходы (из расчета 1 руб./кг в радиусе от 25 до 300 км собственным или наемным транспортом)	10,00 ₺		201 000,00 ₺	201 000,00 ₺	201 000,00 ₺
Расход энергоресурсов			200 000,00 ₺	200 000,00 ₺	200 000,00 ₺
Тара 0,25-1,2 литра	35,00 ₺	4500 шт.	157 500,00 ₺	157 500,00 ₺	157 500,00 ₺
Упаковка и этикетки			100 000,00 ₺	100 000,00 ₺	100 000,00 ₺
Запасные части, коммунальные расходы, расходы на содержание зданий, канцелярские расходы и пр.			350 000,00 ₺	350 000,00 ₺	350 000,00 ₺
Налог 6% (доходы - расходы)	6,00%		85 308,24	85 308,24	85 308,24
Валовой доход руб.					
Грантовая поддержка на создание неделимого фонда АГРОСТАРТАП/развитие МТБ (Собственное участие)		10,00%	1 202 935,00		
Комплекс мер поддержки			10 826 415,00		
Грантовая поддержка на создание неделимого фонда на каждого члена кооператива/развитие МТБ		60,00%	7 217 610,00		
Кредит (займ) на приобретение основных фондов и пополнение оборотных средств на 3 года по ставке 5%, в том числе 30% от собственного участия в грантовой поддержке на развитие МТБ		0,00 ₺	3 608 805,00		
Расходы на погашение кредита, рублей					
Чистая прибыль руб.					

Кол-во пчелосемей

12 029 350,00 ₺

Ввод исходных данных

Статья инвестиций	Кол-во ед.	Цена за единицу тыс. руб.	Всего затрат руб.	Доля %
Капитальные затраты - всего, в том числе:				
Модульное здание из блок-контейнеров с фальш-кровлей МБ-009, с наливными полами, утеплённый базальтовой плитой и складом готовой продукции.	130,00	12 000,00	1 560 000,00	12,97%
Склад сырья и тары. Модульное здание из блок-контейнеров с фальш-кровлей МБ-009, с наливными полами.	50,00	8 000,00	400 000,00	3,33%
Строительно-монтажные работы по подведению коммуникаций и благоустройство территорий	150,00	2 000,00	300 000,00	2,49%
Автоматическая линия розлива мёда для банок от 250 до 1250 г., длина 3,8 м, мощность двигателей поворотных столов 200 вт, мощность дозатора 370 вт	1,00	3 760 000,00	3 760 000,00	31,26%
Кремовалка 400 вт, 200 литров, кислостойчивая нержавеющая сталь, 36 оборотов в минуту, 35-55°С	1,00	54 350,00	54 350,00	0,45%
Автоматический этикетровщик для автоматической наклейки самоклеющихся этикеток на банки от 250 до 1250 г. как дополнительная опция к автоматической линии	1,00	200 000,00	200 000,00	1,66%
Упаковочная машина МТУ "ВЕКТОР - 600"	1,00	515 000,00	515 000,00	4,28%
ГАЗ-27527 "Соболь 4x4" цельнометаллический	1,00	1 250 000,00	1 250 000,00	10,39%
Гомогенизаторы 14 тонн	2,00	1 100 000,00	2 200 000,00	18,29%
Система трубопроводов	1,00	200 000,00	200 000,00	1,66%
гомогенизатор на 600л меда с функцией нагрева и охлаждения - МОУ-600ПОУМ мед 4547	1,00	340 000,00	340 000,00	2,83%
Линия по производству воины "Маргарита - 2"	1,00	1 250 000,00	1 250 000,00	10,39%
			0,00	0,00%
ИТОГО			12 029 350,00	100,00%

Статьи инвестиций

Получение расчета

Статья инвестиций	Кол-во ед.	Цена за единицу тыс. руб.	Всего затрат тыс. руб.	График финансирования, тыс. руб.				ИТОГО
				Месяц 1	Месяц 2	Месяц 3	Месяц 4	
1 Модульное здание из блок-контейнеров с фальш-кровлей МБ-009, с наливными полами, утеплённый базальтовой плитой и складом готовой продукции.	130,00	12 000,00	1 560 000,00	468 000,00	0,00	0,00	1 092 000,00	1 560 000,00
2 Склад сырья и тары. Модульное здание из блок-контейнеров с фальш-кровлей МБ-009, с наливными полами.	50,00	8 000,00	400 000,00	0,00	120 000,00	0,00	280 000,00	400 000,00
3 Строительно-монтажные работы по подведению коммуникаций и благоустройство территорий	150,00	2 000,00	300 000,00	0,00	90 000,00	0,00	210 000,00	300 000,00
4 Автоматическая линия розлива мёда для банок от 250 до 1250 г., длина 3,8 м, мощность двигателей поворотных столов 200 вт, мощность дозатора 370 вт	1,00	3 760 000,00	3 760 000,00	0,00	0,00	376 000,00	3 384 000,00	3 760 000,00
5 Кремовалка 400 вт, 200 литров, кислостойчивая нержавеющая сталь, 36 оборотов в минуту, 35-55°С	1,00	54 350,00	54 350,00	0,00	0,00	5 435,00	48 915,00	54 350,00
6 Автоматический этикетровщик для автоматической наклейки самоклеющихся этикеток на банки от 250 до 1250 г. как дополнительная опция к автоматической линии	1,00	200 000,00	200 000,00	0,00	0,00	20 000,00	180 000,00	200 000,00
7 Упаковочная машина МТУ "ВЕКТОР - 600"	1,00	515 000,00	515 000,00	0,00	309 000,00	0,00	206 000,00	515 000,00
8 ГАЗ-27527 "Соболь 4x4" цельнометаллический	1,00	1 250 000,00	1 250 000,00	0,00	750 000,00	0,00	500 000,00	1 250 000,00
9 Гомогенизаторы 14 тонн	2,00	1 100 000,00	2 200 000,00			1 320 000,00	880 000,00	2 200 000,00
10 Система трубопроводов	1,00	200 000,00	200 000,00		120 000,00		80 000,00	200 000,00
11 гомогенизатор на 600л меда с функцией нагрева и охлаждения - МОУ-600ПОУМ мед 4547	1,00	340 000,00	340 000,00		204 000,00		136 000,00	340 000,00
12 Линия по производству воины "Маргарита - 2"	1,00	1 250 000,00	1 250 000,00		750 000,00		500 000,00	1 250 000,00
Итого			12 029 350,00	468 000,00	2 343 000,00	1 721 435,00	7 496 915,00	12 029 350,00

**4-рядный зимовник
на 60 пчелиных семей**

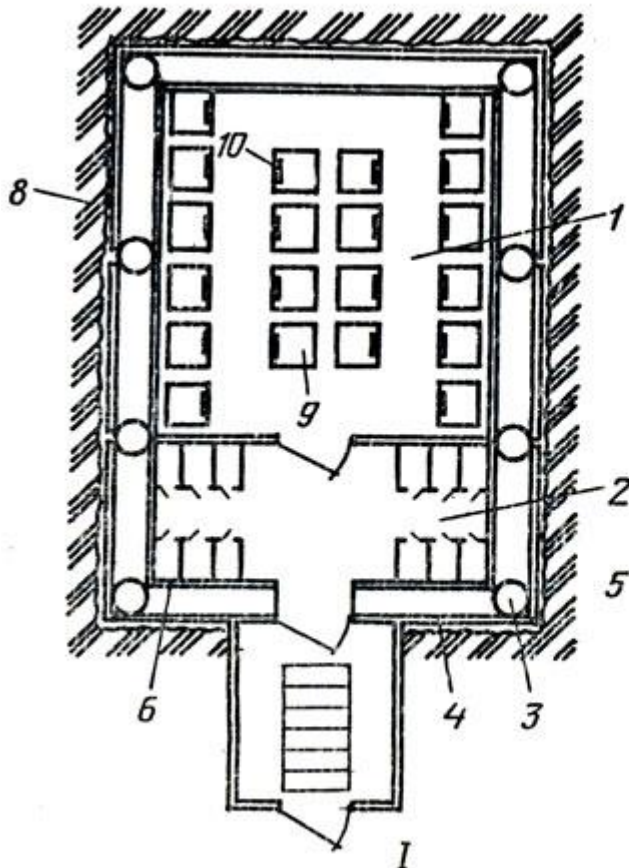

**2-рядный зимовник
на 36 пчелиных семей**

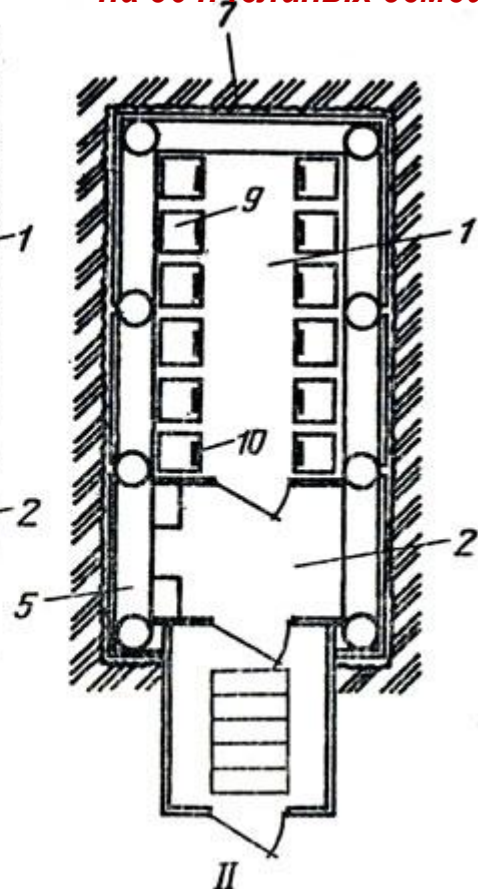

- 1 — проход для пчеловода,
- 2 — тамбур-сотохранилище;
- 3 — асбестоцементные трубы;
- 4 — пластины или горбыль;
- 5 — гидро- и теплоизоляционная засыпка (керамзит или шлаковата);



- 6 — облицовочный материал (фанера или сухая штукатурка);
- 7 — внешняя гидроизоляция (толь);
- 8 — глиняный замок;
- 9 — улей;
- 10 — леток



Шаблон для заполнения без первоначальных данных*



Типовое готовое решение АО «Корпорация МСП»
по пчеловодству*

*Пароль для самостоятельной работы – **corp**

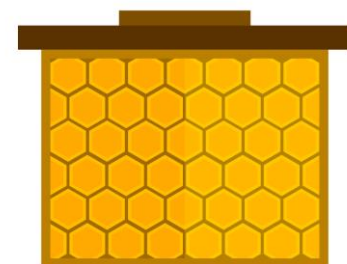
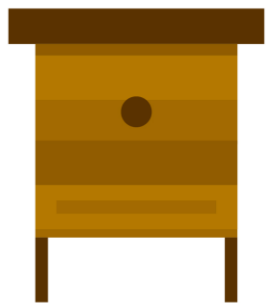

Акционерное общество «Федеральная корпорация по развитию малого и среднего предпринимательства»

Москва, Славянская площадь, д. 4, стр. 1, тел. +7 495 698 98 00,
info@corpmsp.ru

АО «Корпорация «МСП» – www.corpmsp.ru

АО «МСП Банк» – www.mspbank.ru

Портал Бизнес-навигатора МСП – www.smbn.ru

Данная презентация размещена на сайте AGRO-COOP.RU